



První polovina roku 2019 provází CMZS nečekané události a jeden smutný konec.

Zasedání posledního Představenstva Cechu MZS-ČR v nových prostorách společnosti dormakaba, 26. 4. 19



Zhruba před čtvrt rokem se konalo „poslední“ zasedání představenstva CMZS (26. 04. 2019), které hostila v nových prostorách společnosti dormakaba, v Praze ve Stodůlkách.

Poslední proto, že se další řádné ještě nekonalo, kromě náhle svolaného mimořádného představenstva, z důvodu nečekaného úmrtí cechmistra Petra Fráze, které přišlo jako blesk z čistého

nebe. Titulní fotografie, která kolegu Petra Fráze zachycuje je tak zároveň posledním cechovním oficiálním snímkem jeho osoby. Věnujme mu, prosím, při této příležitosti tichou vzpomínku a uctěme tak jeho památku. K nešťastné události došlo v ranních hodinách v pondělí 6. května na dovolené v zahraničí. Petr tak již nestihl realizovat mnoho plánů, které se právě na zmíně-

ném zasedání představenstva schválily a měly za krátko přijít do realizace. I přes následný vývoj událostí a zajištění situace je jeho náhlý odchod pro naši organizaci CMZS nesmírnou ztrátou a bolestí, která se již nikdy zcela nezahojí. „Proto jej budu mít vždy v úctě, jako člověka s vizí, který naši organizaci významně posunul dál.“

Tomáš Pospíšil

Poslední rozloučení s cechmistrem Ing. Petrem Frázem které se uskutečnilo v motolském krematoriu.

V pátek 7. června 2019 proběhlo, v 10.15 hodin, v obřadní síni krematoria v Praze Motole, poslední rozloučení s naším cechmistrem, kolegou a kamarádem petrem Frázem.

Pohřbu se zúčastnilo mnoho členů CMZS. Mnoho jich také projevilo soustrast rodině a zaslalo kondolence, které byly předány rodině, manželce Lence, kterou jistě mnoho z našich členů také zná osobně z podzimních společenských setkání.

Spousta členů, přátel a také partnerských organizací či spolupracujících subjektů zaslala předem omluvením z účasti na pohřbu, z důvodu pracovních povinností, zaneprázdnění nebo nepřítomnosti v ČR.

Proto přinášíme alespoň zde, v našem cechevním Mini Zpravodaji, který je distribuován všem zmíněným asociacím a organizacím, zmínku, která přiblíží všem,

kteří se nemohli dostavit, tuto smutnou událost.

O tom, kolik lidí, asociací a sdružení Petra Fráze znalo, svědčila obrovská spousta květinových darů, které se sešly. Mimo rodinných zde byly také věnce od leteckého klubu v Nesvačilech, kde Petr létal na ultralehkých letadlech, jelikož byl celoživotně vášnivým pilotem, což byl také důvod jeho dovolené do zahraničí, kde měl absolvovat vyhlídkový let anglickou stíhačkou Supermarine Spitfire z 2. světové války, které ho se však již nedomáhal.

Cech MZS-ČR byl mezi květinovými dary samozřejmě zastoupen důstojným věncem, se zvoláním „Sbohem a šťastný let“.

Od řečníka, který pronášel smuteční řeč, zazněla, kromě ostatních slov také pasáž o tom, že Petr Fráz byl cechmistrem naší organizace. Tato slova si dovoluujeme, s úctou, zveřejnit:



„Petr byl mnoho let předsedou Cechu mechanických zámkových systémů České republiky. Za jeho působení tato organizace získala nebývalou prestiž a stala se velmi uznávanou odbornou autoritou se záštitou mnoha státních institucí. Za významný přínos a rozvoj organizace, do které vložil mnoho životní energie a nadšení, patří Petrovi obrovský dík a uznání od všech členů cechu, které se nedá ocenit lépe než trvalou vzpomínkou na něj. Proto byla na jeho počest pojmenována každoroční soutěž zámkařů, kterou sám založil a vetknul jí tradici – memoriálem Petra Fráze. Takto bude jeho památka stále připomínat nejen jeho zásluhy ale zejména obrovskou píli, úsilí a nasazení, s jakým vždy přistupoval k práci a svědomitě reprezentaci této organizace. Jménem celého Cechu mechanických zámkových systémů České republiky Petře, DĚKUJEME“.

První Memoriál Petra Fráze v lockpickingu (a zároveň již třetí ročník této soutěže) členů CMZS proběhne letos na podzimním setkání, které připravujeme. Srdečně vás zveme k účasti, nejen pro připomenutí památky na našeho bývalého cechmistra.

Cech MZS-ČR



BEZPEČNOSTNÍ UZAMYKACÍ SYSTÉMY

GEGE AP2 pro +



Gege AP2 pro + je technicky vyzrálý vložkový systém s bezpečnostním profilem pro vyšší bezpečnost.

Vložka s překrytým profilem Gege AP2 pro + chráněným ochrannou známkou je v obou verzích chráněna proti bumingu a planžetování.

Standardní provedení

- 5 klíčů s kartou klíče (Key Card)
- Karta klíče (Key Card)

GEGE pExtra +



Gege pExtra + systém s něčím „extra“ pro více bezpečnosti. Patentovaná větvená drážka nemůže být běžnými frézovacími stroji na výrobu klíčů, např. Bosch Easy Entry, kopírována.

Gege systém pExtra + je chráněn následujícími patenty:

- Rakousko: č. patentu AT 2502011
- Evropa: č. zveřejnění EP 2686510
- Mezinárodní patent registrovaný pod č. WO 2012/088562
- Patentová ochrana do roku 2032

SGHK GEGE pExtra + combi



Uzamykací systémy pro obytné domy, úřady, obchodní a administrativní budovy. Systémy generálního klíče v kombinaci bezpečnostní třídy RC3 a RC4 společně pod jedním klíčem a **v ekonomické úpravě RC3 pExtra combi. Patentová ochrana do roku 2032.**

Jeden klíč ke všemu

Systém Gege pExtra může být použit pro všechny typy vložek (oboustranná vložka, vložka s knoflíkem, nábytkové zámky, visací zámky apod.).

KABA expert Plus cross



Kaba expert s jednoduchou montáží modulárních inzertů, ideální pro SGHK

- Rychlé sestavení vložky
- Minimální náklady na přípravky na montáž
- K dispozici v zákaznickém kódu
- Modulární inzert lze aplikovat pro všechny typy vložek
- **Patentová ochrana do roku 2033 s následujícími patenty:**
- Švýcarsko: č. patentu CH 2013/000143 (Evropa: č. zveřejnění EP 2890856)
- Mezinárodní patent registrovaný pod č. WO 2014/032191



EG-line, a. s.
 Výroba: Benešovská 108, 257 56 Neveklov
 tel.: +420 602 232 484
 cechy@egline.eu
 výroba.neveklov@egline.eu

Mimořádné představenstvo

Které bylo svoláno na pátek 17. 05. 2019 do sídla Cechu MZS-ČR v Klecanech u Prahy.

Svolání Mimořádného představenstva mělo na programu jediný bod jednání – dohodnout se na tom, kdo povede naši organizaci ve zbytku mandátu, tedy do voleb v příštím roce v květnu 2020.

Vedením cechu byli členy představenstva a Dozorní rady schválen a pověřen dosavadní 2. zástupce Tomáš Pospíšil, kte-

rý následně zahájil přípravy ke zčásti projednaným záležitostem týkajícím se Valné hromady, která se měla konat ve vzdělávacím zařízení PČR v Pardubicích.

„Svého zvolení si velice vážím a rád tímto poděkoval za projevovanou důvěru všem členům představenstva a Dozorčí rady. Zároveň vnímám, v rámci této

nové funkce, velkou zodpovědnost a povinnost zejména klást zájmy naší organizace nad veškeré osobní a jiné zájmy, abychom společně zajistili růst, prosperitu a zvláště morální kredit a status žádaných profesionálů všem členům v naší základně.“

Tomáš Pospíšil, cechmistr

Valná hromada 24. 05. 2019

Konaná ve ve Vzdělávacím zařízení Policie ČR, Čeperka u Pardubic, spojená s prezentací výrobců.

Zápis z VH je zavěšen na cechovním webu – [ZDE](#). Mimo VH byla k vidění i speciální učebna pro policisty z řad vyšetřovací kriminální služby, kterou CMZS pomáhal zřídit a vybavit po odborné stránce – na obrázku níže. Rád bych však zmínil jeden z posledních odstavců představeného plánu činnosti na období

2019-2020:
„Primární cíl zůstává stále jasný – ukázat a upozornit, představit a propagovat cech jako uznávanou přední odbornou oborovou organizaci a zejména profesní kvality, kvalifikaci, způsobilost a praxi našich členů!“

Toto je a musí být stálým, prvotním cílem Cechu MZS-ČR,

jelikož jen tak se začnou posouvat preference výběru u spotřebitelského trhu směrem k naší organizaci. Tedy nejen účasti na státních projektech ale zejména propagací členské základny a jejich kvalit, ruku v ruce s přísunem podstatných informací a edukace ze strany výrobců.

Tomáš Pospíšil, cechmistr



Představení nového cechmistra

„Jsem kreativní člověk s vizí, koncepčním myšlením a stará škola v nasazení a poctivé práci.“



Dobrým zvykem, slušností a korektním přístupem je představit se. Pro většinu členské základny jsem dobře známou osobou. Avšak máme mezi sebou také nové členy a ty, s kterými jsem se ještě neměl možnost setkat se osobně. Proto je povinností se řádně představit.

Jmenuji se Tomáš Pospíšil, je mi 37 let, mám vystudovanou Oděvní průmyslovku v Prostějově, odkud pocházím. Žiji v Praze již více než 10 let. Zde jsem několik let působil jako Country marketing a PR manažer pro Sherlock, bezpečnostní dveře s.r.o., tehdejší zastoupení pro ČR. To mě přivedlo do cechu, jako člena. Na konci roku 2011 jsem na VH ve Vyškově poprvé představil projekt Bezpečná země, který jsem původně vytvořil pro zmíněný Sherlock... avšak v již upravené verzi pro cech a se státní záštitou MV-ČR. Tento krok mě později vynesl do představenstva cechu, kdy jsem se stal jeho čerstvým předsedou (smutným řízením osudu náhlého úmrtí předchozího cechmistra Petra Fráze, se kterým jsme na

mnoha cechovních projektech pracovali).

V oblasti bezpečnostního průmyslu se tedy pohybuji již takřka 10 let, i když primárně působím v marketingu, ve kterém jsem vystřídal několikero manažerských pozic středního, vyššího a top managementu. Letos na jaře jsem dokončil studium na Cambridge Business School a získal profesní titul MBA.

Mým cílem a přáním je vybudovat z cechu silnou a moderní organizaci, která má co nabídnout svým členům a která má v očích spotřebitelů – občanů ČR, ale i v zahraničí kredit přední preferované oborové asociace se státní záštitou, sdružující kvalifikované profesionály, jejichž služby ocení zejména trh a upřednostní je od nečlenů – tedy vybudovat konkurenční výhodu členů. Toho lze docílit pouze stabilitou, širokou členskou základnou a transparentním přístupem, sdílením a integrací fungující struktury do činnosti celé organizace, která tak propojí informace, vědění s trendy od dodavatelů, potřebami trhu a nabídkou sítě široké členské základny pro pokrytí ideálně většiny požadavků zákazníků v ČR.

K naplnění této vize však vede určitá cesta. Jak dlouho bude trvat záleží na přístupu a zapojení nás všech!

Není to o jednom člověku, není to ani o 2-3 lidech. Je to o zapojení co nejvíce členů, jejich proaktivním přístupem, ochotou přispět, podpořit myšlenky a podílet se na prosazování zásad a profesionality našich členů. Je to o integritě, sdílení vzájemných zkušeností, přístupu k informacím od výrobců, zvyšování profesní kvalifikace a o využívání

moderních informačních technologií a kanálů ke komunikaci, ke střetu se spotřebitelským trhem.

Chceme-li být úspěšnou moderní organizací, vyhovující dnešním standardům a požadavkům trhu, vývoj a rozvoj je nezbytný. Postupně, v průběhu roku, po převzetí vesla od Petra Fráze, vám představím veškeré myšlenky, koncepce, vizi a cíle, kterých by měla naše organizace dosáhnout na této cestě.

Zároveň přivítám veškeré nápady a myšlenky od vás členů, jak naši organizaci udělat lepší, efektivnější či přístupnější. Bez Vaší pomoci se totiž neobejdu. I sebelepší manažer se neobejde bez týmu lidí a dalších podpůrných jednotek, aby organismus správně pracoval, dýchal a zajišťoval přísun informací, činnosti a dění i do těch nejvzdálenějších cév od srdce.

Mým slibem a zároveň i výhodou je nestrannost. Nejsm zaměstnancem žádné společnosti v bezpečnostním průmyslu v oboru, nesedím taktéž v žádném statutárním orgánu jiné oborové organizace. Pracuji jako manažer marketingu v internetovém portálu Sousedé.cz, se kterým Cech MZS-ČR již delší dobu spolupracuje, a který je také mediálním partnerem projektu Zabezpečte se. A který bude do budoucna znamenat další výhody zejména pro členskou základnu zámkařů, klíčových služeb, nouzového otvírání apod. Závěrem chci poděkovat všem, kteří mi projevíli a do budoucna projeví podporu, které si nesmírně vážím, děkuji.

Tomáš Pospíšil, cechmistr

Rok 2019/20 ve znamení rozvoje cechu, aneb nový směr a vize.

Navázání na rozběhnuté projekty, zamyšlení nad činnostmi a představa budoucího fungování.

Vezmeme-li v úvahu dosavadní působení naší organizace, její styl, charakter činnosti, členskou základnu a to, jak se cech prezentuje, dojdeme k následujícím zjištěním a skutečnostem, na kterých je třeba začít koncepčně a intenzivně pracovat:

1) Členská základna – zde je třeba zasadit se o nábor nových členů a rozšířit tak naše řady! V počtu, jednotě a plošném působení na trh a společnost je síla!

2) Propagace členů - zde je třeba nabídnout stávajícím a novým členům benefity a výhody oproti nečlenům. A sice prestiží organizace, spoluprací s výrobcí ohledně širší edukace o trendech, možnostech a chystaných novinkách, aby členové byli schopni nabízet svým zákazníkům více relevantních informací a dříve než nečlenové. A dále poskytnutím dotovaných školení,

což již děláme, a pak vytvořením takových jedinečných možností, že se vyplatí být členem CMZS!

3) Cechovní web – zde byly, v souladu s usnesením VH z 24. 05. 2019, již zahájeny přípravné práce na novém webu, který bude splňovat mnohem lépe požadavky na dnešní styl a strukturu informací pro návštěvníky/zákazníky, kteří by si měli hledat kontakty na členy či informace o nabídce cechu pro spotřebitelský trh, a dále pro naše fungování, automatizaci notifikačních e-mailů a také vytvoření neveřejné členské zóny.

4) Struktura cechu – zde je třeba postupně rozvinout koncepci tak, aby začaly postupně do budoucna fungovat také regionální pobočky CMZS, aby byla zapojena do práce mnohem širší členská základna. Dlouhodobě je totiž neudržitelné, aby fungování cechu stálo na malé skupince

jednotlivců! Proto je třeba vytvořit týmy, definovat náplň činností a rozdat kompetence

5) Spolupráce se státem – zde je veškerá dosavadní činnost velice kvalitně rozběhnutá a bude pokračovat i v dalších letech. Jedná se zároveň o jednu z největších konkurenčních výhod a záštity členů před nečleny – již tím, že naše základka je uvedena jako jediná v databázi zámečnicků v mobilní aplikaci Zabezpečte se!

Těchto pět oblastí tvoří klíčové pilíře naší organizace, na kterých bude velmi záviset úspěch krátko-, středně- i dlouhodobého horizontu vytýčených cílů a směřování.

Pojďme tedy společně zajistit prosperitu a rozvoj Cechu MZS-ČR. Všichni, kteří chcete přiložit ruku k dílu, hlase se, jste vítáni!

Tomáš Pospíšil, cechmistr

GENERÁLNÍ KLÍČ I PŘÍSTUPOVÝ SYSTÉM !!!

Mechatronická cylindrická vložka

- snadná instalace
- vysoká bezpečnost
- žádné baterie, žádné kabely
- ideální pro systémy generálních klíčů
- možnost vydávání časově omezených klíčů
- jednoduché, levné a rychlé řešení při výměně (ztrátě) klíče
- definice přístupových práv (skupiny uživatelů, časová pásma)
- Certifikát NBÚ T0041/2018 (Bezpečnostní třída BT3)



PHOBOS®

www.phobos.cz

» *Mechanické a elektronické bezpečnostní systémy od společnosti EVVA*



4KS

NOVINKA

Přehled výhod 4KS

- » pro komplexně strukturované uzamykáací systémy
- » s bezpružinovou technologií
- » v modulovém provedení (SYMO)

Vynikající systém pro nejvyšší bezpečnost

Systém se čtyřmi drážkami splňuje nejvyšší nároky na bezpečnost a nejtvrďší podmínky použití. **Platnost patentu do roku 2035.**



AirKey

Jednoduše inteligentní



tak dynamický, jako potřeby zákazníků. Při použití systému AirKey se klíč zasílá prostřednictvím internetu. Po celém světě během několika málo vteřin. Všechna data jsou spolehlivě ukládána v zabezpečeném výpočetním středisku společnosti EVVA.

Xesar

Mnohostranné bezpečnostní řešení

Rozmanitá škála produktů, nadčasově krásný design a virtuální síť - toto všechno nabízí elektronický uzamykáací systém Xesar. Plus flexibilní platební systém díky kreditům KeyCredit.
www.evva.cz



Informační bulletin Technické sekce CMZS ČR

Vážení kolegové, členové, připomínáme:

Technická sekce pro Vás připravila, společně se školicím střediskem v TrezorTestu a v H&B Academy (v jednotlivých místech), řadu zajímavých školení a setkání. Přinášíme aktualizované termíny.

Středisko H&B „školení“

čt 26. 09. – otvírací technika Ostrava
pá 27. 09. – autoklíče Ostrava
pá 04. 10. – otvírací technika Plzeň
út 08. 10. – elektro Plzeň

Středisko H&B „snídaně se zákazníky“

pá 05. 07. – Snídaně s H&B Brno
so 24. 08. – Snídaně s H&B Ostrava
čt 26. 9. – školení otvírací techniky Ostrava
pá 27. 9. – školení autoklíčů Ostrava
pá 4. 10. – školení otvírací techniky Plzeň
út 8. 10. – školení elektroniky Plzeň

Středisko Trezor Test „školení“

• st-čt 19.-20. 06. Nouzové otvírání zámků a dveří – 2 denní školení (2 × 8 hod.)

Připravujeme:

- Nouzové otvírání dveřních uzávěrů (8 vyučovacích hod.),
- Úschovné objekty, mechanické a elektronické zámky – 2 denní školení (2 × 8 hod.)

Na stránkách společnosti jsou dostupné témata jednotlivých seminářů.

Po vyplnění přihlášky budete střediskem osloveni a zařazeni do semináře.

Dostupné na: <http://www.trezortest.cz/seminare-skoleni/>

Informační bulletin č. 2

www.cmzs.cz



Jak pokračovat, kde začít?

Rozvoj, vize, koncepce. Jakýkoliv plán musí mít strategii a počátek v realizaci. Jinak jde o prázdná slova...

Tak jako existují 4 roční doby, které se střídají, všechno má svůj přirozený vývoj, nějakou dobu trvá, probíhá a také končí. Stejně tak se ocitla i naše organizace na prahu nového období. Jsme tedy na začátku, kdy je třeba zabilancovat a zhodnotit uplynulý čas a nastartovat další běh tak, abychom se opět posunuli dál. Článek na str. 6 – vize, plány a rozvoj na rok 2019-20 je základní koncepcí, na co vše se musíme zaměřit. Některé práce jsou již zahájeny, jiné zahájeny budou. Jedná se o začátky, které se musí rozběhnout. Nejprve tedy bilance uplynulého času...

Co se zejména povedlo:

- spolupráce se státní správou,
 - pozvednutí kreditu CMZS,
 - vytvoření mobilní aplikace,
 - zapojení do projektů PČR, EU,
 - realizace projektu BZ,
 - pomoc při založení CEZA, SK,
 - konvent ELF 2017,
 - spolupráce na ČSN normách,
 - členství v komisích a organizacích.
- Za dosažením skutečné prestiže

naší organizace stojí mnoho odpracovaných let, cest po republice, setkání, veletrhů, prezentací a také mezinárodních setkání. Tento status je třeba dál usilovně a poctivě rozvíjet neboť znamená společenský kredit a výhodu, kterou je třeba dobře využít zejména směrem ke členské základně.

V čem máme rezervy:

- členská základna jen cca 80 čl.,
- určitá pasivita mnoha členů,
- nevýrazná propagace členů,
- slabší podpora členské základny,
- představenstvo nepracuje zcela ideálně – jelikož chybí koncept a rozdělené kompetence,
- zatím málo efektivní propojení s výrobcí, spolupracujícími a partnerskými subjekty.

Smysluplné počínání vnímám také v sebekritickém retrospektivním pohledu. Pokud si nenastavíme reálné zrcadlo, pak je zbytečné si jej nastavovat vůbec. Zde je situace je sice nesnadná, nikoliv však neřešitelná. Pokud jsme si vědomi rezerv, víme, kde

začít, v jakých oblastech posílit činnost.

Aby přišla změna a projevila se dostatečně, je zapotřebí koncepce, která začíná malými věcmi, které postupně přerostou ve větší. Členové musí sami pocítit, že mohou být aktivnější.

Činnost představenstva je třeba rozvrstvit a také rozšířit. Dále myslet dopředu a výhledově. Již dnes je například jasné, že bude třeba nový tajemník a pokladník, jelikož Oldřich Říha, který tyto funkce skvěle zastával po mnoho let nyní dosluhuje a rád by do zaslouženého důchodu. Zpravodaj je aktuálně také záležitost jedné osoby, což není udržitelné.

Zcela záměrně tedy akcentuji potřebu zapojení širšího týmu, abychom nastartovali nový směr, propojili vše správným způsobem a zajistili realizaci veškerých činností. Proto každý, kdo má zájem a chuť zapojit se, necht' se ozve, je vítán. Vytvoříme pracovní skupiny.

Tomáš Pospíšil, cechmistr

KLÍČOVÝ TREZOR

Řešení klíčového hospodářství

- 100% evidence
- Bezobslužný autonomní provoz
- Volitelný počet klíčových pozic od 8 do 64
- ON-LINE přehled vydaných a vrácených klíčů
- Komunikace přes TCP/IP

PHOBOS®

www.phobos.cz



Konference EUCPN 19. 06. 2019

V Muzeu Policie ČR proběhla velmi úspěšná akce určená k zabezpečení bytových domů, jejíž součástí byla tisková konference a představení rozšíření mobilní aplikace. Cílovou skupinu předsedů a výborů SVJ/BD zajistili Sousedé.cz. Akce se účastnili také výrobci.

Mimořádně úspěšná akce byla prvním takovým formátem konference vůbec. Příležitostí k takovému počínu se stal mezinárodní evropský den prevence proti vloupání do bytu, pořádaný jako první ročník preventivních a edukativních seminářů a konferencí pro veřejnost, konaných syn-

chronizovaně ve 12 městech evropských metropolí – v jeden stejný den (právě 19. června). Pod záštitou MV-ČR a PČR – projektu Zabezpečte se, se stali pořadajícími subjekty Cech MZS-ČR a portál Sousedé.cz, který zajistil auditorium posluchačů. Konference nesla název:

„Bezpečný bytový dům 4.0“ a byla určena právě obyvatelům bytových domů, tedy zejména předsedům a výborům statutárních orgánů SVJ a bytových družstev kterým se komplexně věnuje portál Sousedé.cz.

Akce se zúčastnilo takřka 70 lidí, mezi nimiž byli také policisté, správní firmy, prevenční pracovníci krajských úřadů a magistrátů.

Akce představila oblast mechanické, mechatronické a kombinované bezpečnosti a zabezpečení bytových domů v komplexním měřítku, včetně pojednání o normách, certifikaci bezpečnostních produktů, právního hlediska

např. kamerových systémů a úrovní zabezpečení jako předmětu pojištění nemovitostí. Kromě přednášek byli na akci zastoupeni takřka všichni výrobci, díky kterým si účastníci mohli mezi přednáškami i konkrétní způsoby řešení zabezpečení osahat, a probrat se zástupci

projektu – Cech MZS-ČR. **Velké díky zde patří našim dvěma členům**, kteří se postarali o naplnění odborného obsahu těchto nových prvků, a sice konkrétně **Bc. Danielu Šimandlovi, členovi Představenstva, za část Mechatronika**, a dále **Ing. Oldřichu Schwarzovi, členovi Představenstva, za část**

Trezory. Bez jejich profesionality a pomoci bychom nebyli schopni zajistit vývoj a zprovoznění aplikace včas na termín akce. Mobilní aplikace Zabezpečte se tak byla zároveň vodítkem a první pomocí pro všechny účastníky konference, kterým byla doporučena



vystavovaných značek, mezi kterými byli **Assa Abloy, TOKOZ, EVVA, Winkhaus, HB Group a dormakaba**. Výrobci si rovněž tento nový formát eventu velmi pochvalovali. A je na místě všem jmenovaným členům výrobcům a distributorům velmi poděkovat za zajištění expozice v přísálí. Další podobná akce a formát je v plánu na letošním veletrhu For-Arch 2019.

O medializaci této akce se postarala Tisková konference MV-ČR, neboť se zároveň jednalo o představení **rozšíření mobilní aplikace o 2 nové prvky** – Mechatronika a Trezory. Toto rozšíření zajistil opět garant tohoto

z důvodu ověřeného a garantovaného odborného obsahu a zejména jako zdroj databáze profesionálů, kteří jsou schopni realizovat – doporučit, instalovat, namontovat a servisovat vybrané způsoby a systémy zabezpečení pro konkrétní objekty bytových domů. Přímou propagací členské základny relevantním zákazníkům a spotřebitelům byla tato akce rovněž velmi dobře uchopena. Přítomný tisk a média se postaraly o reportáž, která byla vhodně spojena s doporučením občanům k zabezpečení svých nemovitostí před dovolenými.

Tomáš Pospíšil, cechmistr





Mít domov v bezpečí

Ministerstvo vnitra a Policie ČR v návaznosti na společný preventivní projekt „Zabezpečte se! Chraňte majetek sobě i svým sousedům“ spustila informační kampaň k Evropskému dni proti vloupání. Tento rok je projekt věnován problematice bezpečnosti bytových domů. V souvislosti s tím se konal seminář k tomuto tématu.

V přednáškovém sále Muzea Policie ČR se ve středu 19. června sešlo několik desítek účastníků převážně z řad zástupců bytových družstev a společenství jednotek vlastníků na semináři o prevenci proti vloupání. Jeho cílem bylo mimo jiné upozornit, že nebezpečí krádeží vloupáním stále existuje a není úplně malé, i když je u nich zaznamenáván z dlouhodobého hlediska významný pokles. Před pěti lety jich bylo zhruba 50 000, loni 21 000. „Každých 25 minut dojde v České republice ke krádežím vloupáním do některého z typů objektu. U rodinných domů k němu dojde každé 3,5 hodiny, u bytů jsou to čtyři hodiny a u chat zhruba každých 6,5 hodiny,“ zmínil ředitel odboru prevence kriminality Ministerstva vnitra Michal Barbořík.

Portál www.soused.cz představil své služby pro BD a SVJ. Zástupci z Čechu mechanických zámkových systémů zase upozornili na důležitost certifikovaných zabezpečovacích systémů a promítli ukázky správně a špatně zabezpečených vstupních dveří, které jsou „vstupenkou“ pro nezanedbatelné hosty.

Účastníci tak získali na semináři relevantní rady ohledně zabezpečení

svého majetku, ale rovněž majetku družstva.

Přestože majetková kriminalita má dlouhodobě klesající tendenci, je v první polovině tohoto roku zaznamenán mírný nárůst vloupání do obydlí. „Je to přílivem cizinců, kteří do naší republiky jezdí za prací,“ sdělil důvod nárůstu pplk. Michal Herma z ÚSKPV a doplnil zaznamenaný trend: „V posledních dvou letech jsme zaregistrovali také příliv organizovaných skupin z Latinské Ameriky, které se specializují na vloupání do domů.“ Upozornění zaznělo od pplk. Zuzany Pidrmanové z Policejního prezidia ČR: „Socioekonomická situace vede k tomu, že společnost

Ministerstvo vnitra se letos s dalšími 11 evropskými zeměmi přidalo k prvnímu roku Evropského dne proti vloupání, který zorganizovala Evropská síť prevence kriminality (EUCPN) po vzoru zaběhlé tradice v Belgii. Ne náhodou je tento den směřován na polovinu června a kampaň zaměřena na tematiku dovolených. Její základní heslo totiž zní: „Ať se z vysněné dovolené nestane noční můra“. Z pohledu krádeží vloupáním je toto období značně rizikové. Součástí kampaně je i nový web v jazykových mutacích www.stopvloupani.cz, kde nalezneme preventivní tipy a rady, jak co nejlépe ochránit svůj majetek.

se má lépe, pořízuje si větší majetek a možná bagatelizuje trestnou činnost.“ V rámci kampaně se znovu obrací pozornost na mobilní aplikaci, která pomáhá občanům s tím, jak si konkrétní vstupní část svého obydlí zabezpečit. Čechmistr Tomáš Pospíšil představil první inovaci mobilní aplikace „Zabezpečte se“ o rozšíření o dva nové bezpečnostní prvky – trezory a mechatroniku – oba prvky souvisí s moderním pojetím zabezpečení bytového domu.

Při vloupání nedojde jen k finanční újmě pro majitele, ale nastává i újma psychická. „Je to pocit ztráty bezpečí domova, to je to nejdůležitější, co domov poskytuje,“ zaznělo od pplk. Hermy. Proto policie apelovala na udržování dobrých přátelských vztahů se sousedy. Ty jsou důležité nejen při ochraně majetku, ale hlavně zdraví.

Kateřina Pohůnková



V přednáškovém sále si účastníci prohlédli ukázkou zámků, kování a techniky používaných a doporučených na bytových domech a bytech.

Foto na stránce Robert Šindler

Pobočka CMZS pro Moravu v Brně

Decentralizace a fungování na více místech je komfortnější pro členy a umožní konání více akcí.

Záležitost pobočky CMZS je poměrně letitým tématem. Faktem však zůstává, že obě současné školící střediska jsou v Čechách, respektive v Klecanech u Prahy a v Plzni. Toto rozložení je samozřejmě výhodné pro členy s působností v těchto regionech a krajích. Logika věci však říká, že moravská členská základna musí cestovat. Nejen kvůli školení je však důležité, aby měla organizace s celorepublikovou působností – jako je Cech MZS-ČR, minimálně druhé oficiální kontaktní místo – a to na Moravě. Proto, na základě pověření od cechmistra T. Pospíšila začal 1. Zástupce – Ing. Oldřich Schwarz připravovat podklady pro návrh na ustanovení pobočky – kontaktního místa CMZS pro Moravu.

Záměrem zřízení takové „kanceláře a prostor“ je konání školení v rámci vypsaných témat a aktuálních trendů a také dle zájmu členů. Dále představení novinek od výrobců a školení pořádaná výrobci pro členy. Někteří výrobci, jako např. MUL-T-LOCK již sdělili na VH v Pardubicích (24. 5. 2019) zájem o pořádání takových setkání se členy, kdy by mohli konkrétní novinky a produktové řady představit detailně, aby členové mohli tyto informace posouvat dál na spotřebitele, a tím si zvyšovat i vlastní kvalifikaci a erudovanost v oboru. Toto je zcela správným směrem, kdy CMZS vejde do pozice mezičlánku mezi členskou základnou a spotřebitelským trhem, a poskytnutím oficiálního místa vytvoří obousměrnou výměnu informací a komunikaci mezi dodavateli a odběrateli. Samozřejmostí je, že takové akce pak budou probíhat i obou českých

školicích střediscích.

Celá tato koncepce je nyní v procesu a jasno by mělo být na podzim po konání veletrhu For-Arch 2019.

Konkrétně k plánu moravské pobočky: nabízí se objekt v Rajhradě u Brna – konkrétně pozemek a budova, na kterém sídlí i provozovna místopředsedy O. Schwarze – S-LOCKS, s.r.o., která se nachází k nově rekonstruovanému prostoru s možností „učebny / místa setkání / školení / předváděcí akce“ v patře (viz příložená foto). Majitel objektu počítá s využitím místnosti pro cca 35-40 osob na vlastní firemní akce, rauty, školení apod. Celý objekt asi 5 let upravuje, rozšiřuje, zkvalitňuje pro účel své firmy (jeho oborem podnikání jsou ploty, plotové systémy a oplocení) či pronájmu prostor. V pracovní dny by byl menší problém s parkováním více aut, ale i to by se řešilo parkováním na více místech areálu. Zároveň jsme byli informováni, že majitel chytá do těchto prostor instalovat audiovizuální techniku (dataprojektor, apod.) na podzim roku 2019, tedy pro naše záměry se jedná o naprosto vyhovující prostory s odpovídajícím zázemím, kdy bude navíc myšleno také na catering a nápoje během konání dané akce.

Výše nájmu těchto prostor je v tuto chvíli předmětem jednání mezi O. Schwarzem a majitelem objektu. Tím, že Oldřich Schwarz působí jako místopředseda, tedy zástupce organizace, a je sám dalším nájemcem v této budově, je šťastnou náhodou, která se nabízí k využití.

Kontaktní místo tak bude zároveň sloužit i jako neutrální „cechovní půda“ pro případné

řešení sporů členů nebo naopak k setkávání a pořádání lokálních akcí CMZS. Konkrétní pravidla ještě nebyla stanovena – jako např. jakým způsobem se budou členové dopředu ohlašovat, aby byl zajištěn zástupce CMZS na místě, apod., tyto budou sestaveny až po dokončení jednání o nájemném apod. záměrem je platit nájem pouze z konkrétního využití prostor v daný termín a čas – nikoliv nastálo. Toto místo se dá využít velmi všestranně. Rovněž také k pořádání seminářů pro spotřebitele a různé zákaznické skupiny – pod záštitou CMZS, výrobců apod. reálná je i nabídka prostor k setkání (školení) kolegů ze slovenské asociace CEZA, což napomůže spolupráci a vzájemnému propojení.

Cech je opět připraven přispívat členům určitou částkou za taková školení. A je nasnadě pořádat zde také další různé cechovní akce jako zasedání Představenstva, Valné hromady a podobně. Cílem je mít do konce roku 2019 vyjasněné podmínky, naplánovanou strukturu školení a pořádání akcí, a představit celou koncepci členské základně.

Na další stránce shlédněte tyto fotografie objektu a interiéru, který je nyní, jak jsme již zmínili, v přípravách a dokončovacích pracech. Jedná se reprezentativní prostory, které náš účel splní.

- 1 – Pohled z příjezdu na základnu
- 2 – Dostatečné kapacity parkingu
- 3 – Příchod do kanceláře S-LOCKS a naproti vstup do sálu.
- 4 – Předsíň ke kanceláři, společné prostory s kuchyňkou
- 5 – Přednáškový sál z příchodu
- 6 – Přednáškový sál z pódia

Oldřich Schwarz a Správní sekce



Školení, kurzy

Ptáme se, jaká školení jsou pro vás zajímavá? Které oblasti v rámci zvyšování odborné kvalifikace byste ocenili?

Pište nám na cmzs@cmzs.cz, o jaká témata a druhy školení máte zájem! Vaše požadavky a přání přetavíme na konkrétní nabídku kurzů.

Praktická témata, v rámci odborné kvalifikace členů a jejího zvyšování, jsou (a vždy by měla být) základními stavebními kameny pro posouvání profesionality, řemeslné a dílenské oborové způsobilosti, nejen v ohledu povolání zámkař (podle NSK 2 „Národní soustavy kvalifikací dle HK“). V dnešní době, kdy prakticky zažíváme informační explozi zejména na internetu a nejen tam, je třeba nabízet profesionální služby instalace, realizace/ výroby zakázky nebo nouzového otevření, společně s korektními pravdivými informacemi, stejně jako – pro spotřebitele – představovat zdroj vědomostí z oboru včetně zkušeností z praxe, a to vše ideálně doplněné o přehled o produktech na trhu. Současná nabídka trhu přitom obsahuje značné množství produktů, často z Asie, které lákají na funkcionalitu a variabilní použití v různých typech objektů. V těchto případech mluvíme zejména o mechatronických prvcích často s jejich elektronickou nástavbou. Pomineme-li, že mnohdy takové produkty nemají správnou certifikaci průlomové odolnosti (ano, zde je stále stejný problém, na který reagujeme projektem Bezpečná země), jedná se o výrobky, které mají složité nastavování, ovládání a třeba svojí funkcionalitou neodpovídají skutečným potřebám zákazníků. Nemluvě o tom, že na takové produkty často nelze sehnat náhradní díly a servis = kompletní výměna. Z těchto důvodů je nezbytné začít věnovat energii do vzdělávání také na poli dostatečného produktového znalství. Pro členy tak vzniká další prostor, jak se vyrovnat a obstát ve zdravé konkurenční soutěži a zejména všem nekalým obchodníkům. Produktové znalství sortimentu mechatroniky či elektroniky dnes totiž znamená obsažení daleko větší škály vědomostí, manuálů k obsluze, nastavování, identifikace a odstraňování závad, anebo jen v úvodu dostatečného obeznámení, informování a poučení spotřebitelů, o což jde primárně. Proto, prosíme členy, pište, o co máte zájem.

Správní sekce

FAB
ASSA ABLOY

Patentovaná česká technologie pro ještě lepší zabezpečení vašeho domova a majetku



Klíčové vlastnosti:



Maximálně odolné vůči destruktivním i nedestruktivním metodám, jako je bumping, planžetování a odvrátání.



Bubínek je zesílen až o 40%, což zvyšuje jeho odolnost při dlouhodobém mechanickém namáhání.



Doraz je posunut mezi 3 a 4 stavítka.



Technologie vložek i klíče FAB RSG jsou patentově chráněny.



FAB RSG vložky jsou vybaveny prvky, které kontrolují použití originálního klíče FAB RSG. V případě použití neoriginálního klíče může dojít k nevratnému zablokování vložky (informace je uvedena na identifikační kartě).



Klíče řady FAB RSG jsou zpětně kompatibilní a lze je použít do vložek řady FAB RS.

Žádejte u certifikovaných zámečníků FAB.

Více informací na www.fab.cz

Vznikl také návod pro občany

Který má usnadnit práci s aplikací a orientaci v ní zejména pro seniory. Návod je ke stažení v [PFD – ZDE](#).

Prosíme umístěte si na svůj web stažený návod a poskytněte jej

všech vašim zákazníkům, zajistíte tak správné informace spotře-

bitelům a podpořte členy CMZS jako poskytovatele zabezpečení.

ÚVODNÍ OBRAZOVKA
nabízí kompletní menu aplikace.

Titulní zelený pruh nahoře vás vždy informuje, v jaké části aplikace se nacházíte.

Horní dlaždicové menu objekty znamená možnosti výběru z jednotlivých typů objektů, které se chystáte zabezpečit, či provést kontrolu jejich aktuálního zabezpečení.

Dolní menu skládající se ze tří položek obsahuje textové informace a doporučení, užitečné odkazy na další webové stránky a databázi zálečníků CMZS.

Spodní patička představuje autory, partnery a státní instituce – garanty, kteří stojí za vznikem aplikace.

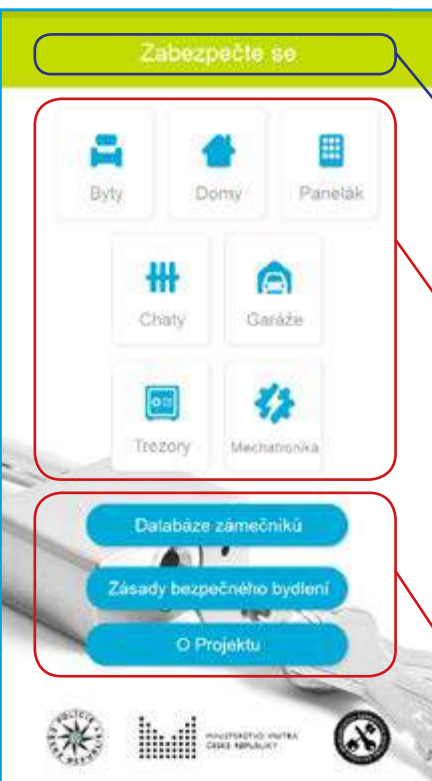

PRO NÁVRAT
o úroveň výš anebo do základní obrazovky použijte bílou šipku vlevo v titulním zeleném pruhu.

HORNÍ MENU OBJEKTY
dotykem prstu na dlaždici zvolíte konkrétní typ objektu, který vás zajímá. Postupným výběrem se dostanete až na požadované informace o doporučených produktech, normách a dalších informacích.

DOLNÍ MENU
dotykem prstu na položku zvolíte výběr dalších informací a odkazů.

Příklad použití:

1. Stiskem prstu zvolíte menu (např.) **Byty**

2. Stiskem prstu zvolíte menu **Vstupní bytové dveře**

3. Stiskem prstu zvolíte například položku č. 5 **Cylindrická vložka**

4. V menu položky 5 se již dozvíte veškeré informace, a také najdete odkaz do databáze členů CMZS.

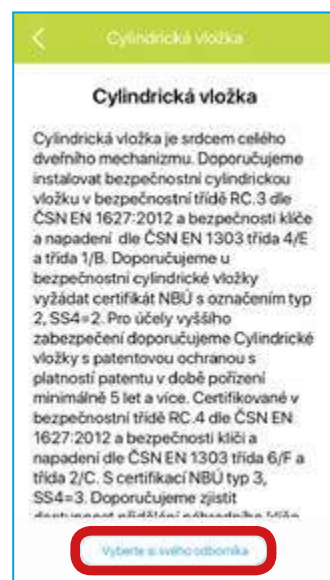
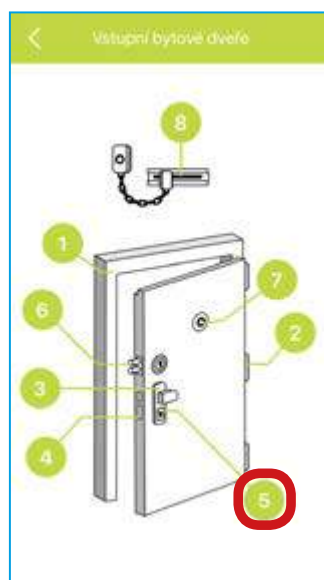



SEZNAMTE SE S MOBILNÍ APLIKACÍ

ZABEZPEČTE SE



Volně ke stažení!



5. Stiskem prstu položky **Vyberte si svého odborníka** se dostanete do databáze členů...



6. Stiskem prstu vyberete člena CMZS, odborníka nejbližšího či nejdostupnějšího vašemu bydlišti...

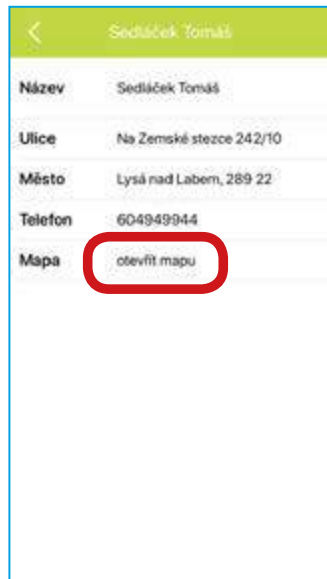

7. Mimo kontaktů můžete také "otevřít mapu" a zjistit trasu a vzdálenost provozny vybraného člena CMZS.



Doporučujeme použití aplikace k provedení celkového bezpečnostního auditu vašich objektů!



Příklad řešení bezpečnostní vložky do vstupních bytových dveří. Po kliknutí na číslo 5

(obr. 3) se vám zobrazí kompletní text doporučení, které je třeba u dodavatele – prodejce nebo v e-shopu na internetu, požadovat. Jedná se o výběr vložky, která ovládá celý uzamykací mechanismus dveří. Je to velmi důležité rozhodnutí z pohledu bezpečnosti a tím i ochrany majetku a osob. U vstupních dveří je doporučení vyváženosti celé sestavy, tedy čísel 1 až 5. Kování dveří, zadlabací zámek ve dveřích a cylindrická vložka jsou doporučovány v bezpečnostních RC třídách, právě s ohledem na vyváženost sestavy bezpečnostních prvků. Předpokladem je využití certifikovaných protipožárních dveří jako standardu,

kteří může s doporučením přejít na certifikované bezpečnostní dveře. Všechny prvky sestavy jsou pak certifikovány dle evropských a českých norem, jako je ČSN EN 1627:2012 (RC.2 – RC.3 – RC.4.) a s certifikáty NBÚ. Veškeré tyto informace jsou dostupné v mobilní aplikaci:

„ZABEZPEČTE SE“.

Partner projektu „Zabezpečte se! Chraňte majetek sobě i svým sousedům“, **Cech mechanických zámkových systémů České republiky** je odborným garantem projektu a **autorem této mobilní aplikace**. Tato odborná profesní organizace je členem Poradního sboru Ministerstva vnitra pro situační prevenci kriminality a členem Hospodářské

komory a dalších institucí a asociací. Dlouhodobě se věnuje preventivním programům prevence kriminality jako jsou „Bezpečná lokalita“, „Bezpečná země“, „Zabezpečte se“. V rámci těchto projektů bylo vydáno v roce 2019, čtvrté aktualizované vydání „Katalogu doporučených výrobků“ s ukázkou řešení zabezpečení s vysvětlením legislativních požadavků v případě ochrany majetku a osob.

Vaší první pomocnou rukou je mobilní aplikace **ZABEZPEČTE SE**, která je nyní navíc rozšířená o 2 nové bezpečnostní prvky - Trezory a Mechatronika.

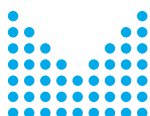

MINISTERSTVO VNITRA
ČESKÉ REPUBLIKY



Práce na novém cechovním webu byly již zahájeny...

Na základě usnesení VH a Představenstva CMZS začala vznikat struktura nového webu. Ambicí je spuštění ještě do konce roku 2019.

Důvody proč jsou velmi prosté. Stávající web, který je již 7 let starý, neodpovídá současným nárokům a trendům on-line prostoru ani stylu prezentace, na jaký jsou dnes spotřebitelé zvyklí. V rámci naší mise budování prestižní a moderní organizace je proto v našem zájmu inovovat a modernizovat dnes již značně archaické internetové stránky cechu. A to nejen z důvodu jejich designové zastaralosti ale i neaktuálnosti a zejména jejich struktury a systému databáze, která již neodpovídá našim potřebám. Stejně tak je tomu u redakčního systému, který nedovoluje určité operace a díky tomu

ky než je tomu nyní. Z těchto všech důvodů, po získání mandátu od VH a Představenstva, se Správní sekce vrhla do práce, jejíž výsledkem je vznik základní struktury nového webu, který vám přinášíme. Pro účely seznámení se záměrem předkládáme podstatně zjednodušený diagram obsahu (zatím se nejedná o finální podobu), ke kterému uvádíme následující popis: Na HomePage (vstupní stránce webu po zadání adresy do vyhledavače) bude struktura s vyobrazenými prvky (tlačítka, menu, symboly, loga, odkazy apod.). Oblast „PRO OBČANY“ – což je prozatím její pracovní název

služby a možnosti mohou spotřebitelé očekávat a požadovat. A zejména na koho se obrátit – tedy na členy CMZS. I ostatní položky budou obsahovat podněty k využití služeb našich členů a provázání s mobilní aplikací a našimi prevenčními projekty Bezpečná země a Zabezpečte se. Tím se kruh uzavírá a skládáme projekty, jejich loga, Cech jako organizaci, její členy a certifikované produkty s označením BZ do jedné roviny, kde spolu korelují. Což zásadním způsobem mění charakter webu. Další novinkou je záměr explicitního vyjádření spolupráce s Policií ČR, které jako odborný garant

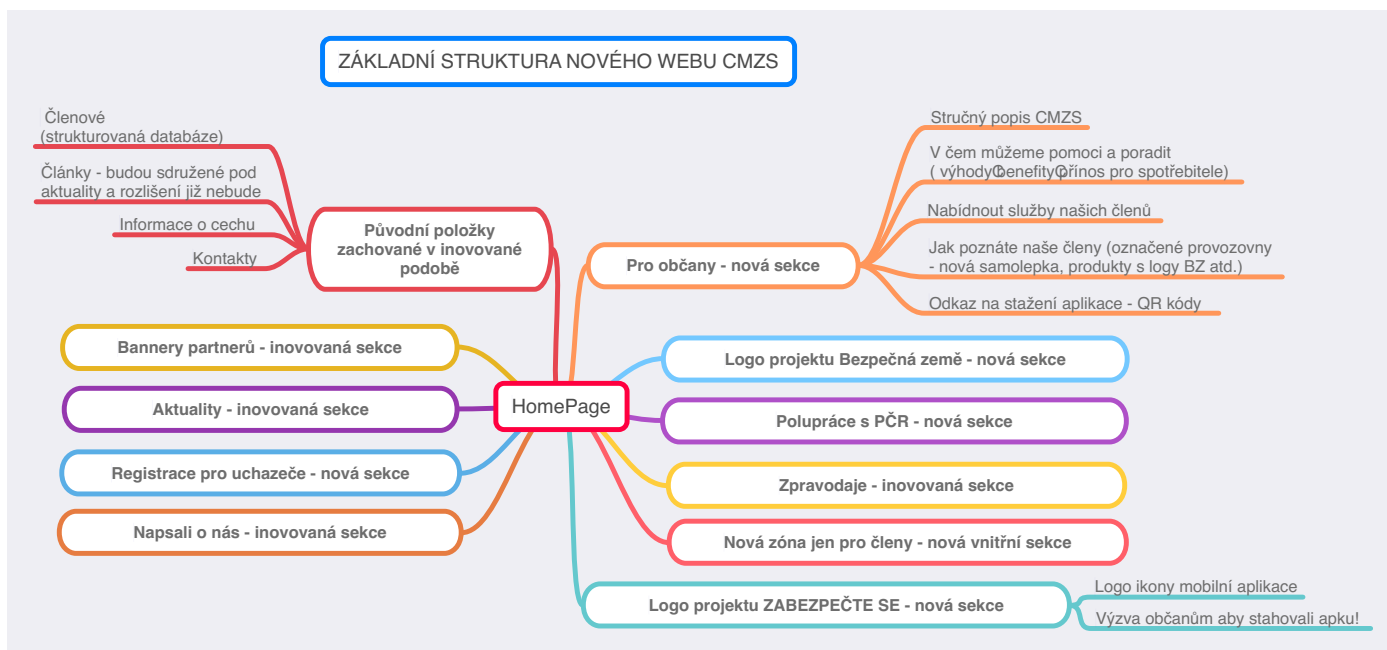

je náročná i administrace webu jako taková (tj. zadávání aktualit, zavěšování článků, zadávání a úpravy členské základny). V době před sedmi lety, kdy náš web vznikal, jsme měli mnohem méně potřeb a jednodušší náro-

je rozpadená na několik odkazů s vysvětlením. Jedná se o jednu ze zásadních částí nového webu. Primární cíl je seznámit občany (veškeré návštěvníky webu) jednoduchým způsobem s tím, kdo jsme, koho sdružujeme, jaké

a člen Poradního sboru MV-ČR, OPK a realizátor projektu Zabezpečte se, také interně školíme. To bude dalším zvýšením stupně důvěry a zároveň stimulem pro veřejnost, aby využili profesionálních služeb našich členů.

Dále stojí za zmínku také usnadnění a zároveň pobídka novým uchazečům o členství. Vytvořením on-line formuláře registrace uchazeče, kde bude moct vyplnit své údaje a naskenovat potřebné dokumenty – pro snazší a pohodlnější nábor nových členů.

Samozřejmě princip přijímání zůstává nezměněn a podle stanov, se dvěma doporučujícími stávajícími členy. Nicméně je třeba naši organizaci otevřít více lidem, potenciálním zákazníkům a také zájemcům o členství. Tento krok vnímáme jako velký posun, a to nejen k větší transparentnosti.

Novinkou bude také vytvoření vnitřní zóny pro stávající členy, kdy vize je taková, aby měl ideálně každý člen své přístupové jméno a heslo, a mohl tak vcházet do neveřejné sekce stránek – určené pro interní komunikaci a nabídku ostatním členům – například strojů a nástrojů s historickou hodnotou anebo second-handových nabídek.

Toto místo rovněž budou mít možnost využít také výrobci např. pro zvýhodněné či jedinečné nabídky pouze pro členy CMZS. A také pro oznamování různých školení apod. Automati-

zace notifikačních e-mailů, upozorňujících na vložení novinky, aktuality atd. je dalším z důvodů usnadnění práce a administrace webu. Tyto práce se zatím dějí manuálně prostřednictvím Správní sekce a tajemníka.

Další úpravy a inovace se již týkají revizí obsahu a struktury stávajících informací na webu, které zachováváme, a databází, redakčního systému – tědy těch „střev“, která nejsou vidět, avšak tvoří funkcionalitu a moderní web se vším, co k němu náleží.

Správní sekce

Nové označení provozoven členů

Nové samolepky napomohou v orientaci zákazníkům.

Správní sekce vytvořila novou emisi samolepek pro označení provozoven.

Rozměry jsou 276 × 102 mm (š × v). Takto jsou – umístěním ideálně ve výšce cca 160-180 cm nad zemí – nejsnáze pozorovatelné pro návštěvníky obchodů,

„PROJEKT – DOPORUČENÍ“

Čili profesionální služby člena naší organizace, u kterého najdete doporučení na certifikované produkty, které jsou v katalogu Bezpečná země. Dále:

„OKAMŽITÁ POMOC“ mobilní aplikace Zabezpečte se – jako

kódy k okamžitému stažení apky jsou zde rovnou k dispozici, a to ve společnosti loga Policie ČR, která je vlastníkem této aplikace, a Ministerstva vnitra ČR, Odboru prevence kriminality, který je iniciátorem projektu Zabezpečte se. **Novinkou je také provázání**

<p>ČLEN</p>  <p>PROFESIONÁL</p>	<p>PROJEKT</p>  <p>DOPORUČENÍ</p>	<p>ZABEZPEČTE SE</p>  <p>OKAMŽITÁ POMOC</p>   <p><small>Download on the App Store</small></p> <p><small>ANDROID APP ON Google play</small></p> <p><small>PREVENICE SE MŮŽÍ VYPLATTI MINISTERSTVO VNITRA ČESKÉ REPUBLIKY</small></p> 
--	--	--

poboček, provozoven, přičemž jejich horizontální formát a rozměr nečiní takové problémy jako velikost A4 či B2, ve kterých formátek byly samolepky původní. Co je nového, samolepky jsou doplněny o tři claimy: „ČLEN – PROFESIONÁL“

navigační maják pro širokou laickou veřejnost, jaké normy a certifikace u produktů mají žádat, pokud chtějí zabezpečit riziková místa různých typů objektů, která jsou popsána právě v mobilní aplikaci. A jelikož jsme v moderní době, doplnění o QR

(právě řeší Správní sekce) samolepky právě s touto mobilní aplikací, kdy je všem uživatelům aplikace vyobrazena jako symbol, který mají hledat na obchodech našich členů!

Správní sekce

For-Arch 2019 se blíží

Tradiční událost, která přinese opět nové prvky, Poradenské centrum, velkou konferenci a nové aktualizované rozšířené vydání Katalogu doporučených výrobků.

Každý člen obdrží v dostatečném předstihu odkaz ke stažení a vytisknutí (nebo ukázání PDF v mobilu na vstupu) **volnou vstupenku!** Vystavující členové výrobci rovněž obdrží volné vstupenky pro své zákazníky. **Na stánku cechu proběhne vydávání nových samolepek k označení provozoven členů! Samolepky jsou pro členy samozřejmě zdarma** v počtu několika ks (k nalepení interiéru/exteriéru). Dále zde bude mít premiéru již 4. aktualizované rozšířené a doplněné vydání Katalogu doporučených výrobků Bezpečně země. Katalogy jsou určeny opět členům a zejména návštěvníkům z řad široké laické i odborné veřejnosti.

Letošní jubilejní 30. ročník největšího českého stavebního veletrhu FOR ARCH se uskuteční 17.-21. 9. 2019. Cech MZS-ČR zde bude, již tradičně,

vystavovat na společném stánku s Ministerstvem vnitra ČR, Policií ČR a nově také s partnerským internetovým portálem Sousedé.cz. Nově je také společným počinem výše jmenovaných subjektů pořádání velké konference s oficiálním názvem Bezpečný bytový dům 4.0. Tato konference je primárně určená pro předsedy a statutární orgány výborů SVJ a bytových družstev. Jedná se o pokračování úspěšného formátu konference EUCPN (z 19. 6. 2019 v Muzeu PČR). Partner Sousedé.cz zde opět zajišťuje účastníky z řad uživatelů tohoto portálu, kterých má více než 3 000 registrovaných subjektů SVJ/BD v rámci celé ČR. Konference má kapacitu více než 130 posluchačů, kteří budou na závěr vyzváni, aby se přišli podívat na cechovní stánek, kde budou přítomni – jednak přímo na stánku a také v jeho těsném sousedství – členové výrobci,

kterí budou připraveni podat informace a představit produkty a přístupové systémy jako řešení pro zabezpečení bytových domů. To vše s doporučením a odkazem na členy, jako kvalifikovanou sílu pro instalaci takových řešení. Na konferenci bude za tímto účelem rovněž představena mobilní aplikace Zabezpečte se, která půjde stáhnout před QR kódy také přímo na stánku!

Jak je vidět na obrázku níže, koncepce stánku je stejná. Změnou pro letošní ročník je využití plochy CMZS za Poradenským centrem obsazením maloformátových prezentací členů výrobců. Opouštíme tak několik let starý původní koncept informačních paravanů, které jsou již zastaralé a také již značně opotřebované.

Srdečně zveme všechny k návštěvě našeho stánku!

Správní sekce



POVYŠTE OBYČEJNÉ
ZAMYKÁNÍ NA ÚROVEŇ
ePRO



TOKOZ ePRO

UNIKÁTNÍ SYSTÉM ZABEZPEČENÍ OBJEKTŮ
KOMBINUJÍCÍ VÝHODY MECHANICKÉHO
A ELEKTRONICKÉHO ZPŮSOBU ZABEZPEČENÍ



TOKOZ Since 1920

www.tokozepro.cz

Stahujte a doporučujte nově rozšířenou mobilní aplikaci: **ZABEZPEČTE SE**

O aplikaci se široká veřejnost nejlépe dozví z úst členů CMZS.

Mobilní aplikace nese název:

„ZABEZPEČTE SE“

Je volně ke stažení na těchto platformách:

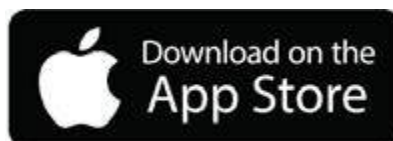

Správnou aplikaci poznáte podle tohoto loga:



Využijte A4 plakátu na poslední straně, vytiskněte a vylepte jej viditelně na své provozovně! Přispějete a podpoříte tak nejen sebe ale i ostatní členy a naši organizaci CMZS, děkujeme!

CMZS

Doporučujeme mobilní aplikaci **ZABEZPEČTE SE** zdarma na:



Partneři projektu Zabezpečte se:

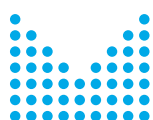

MINISTERSTVO VNITRA
ČESKÉ REPUBLIKY



VŠICHNI ČLENOVÉ MAJÍ NOVĚ MOŽNOST BEZPLATNÉ INZERCE V CECHOVNÍM MINI ZPRAVODAJI, KTERÝ BUDE VYCHÁZET POUZE V ELEKTRONICKÉ VERZI CCA KAŽDÉ 2 MĚSÍCE.

VYUŽIJTE PROTO MOŽNOST TEXTOVÉ I PLOŠNÉ INZERCE

MOŽNÉ ROZMĚRY INZERCE (š × v)

V1 – celá strana	(184 × 263 mm)
S2 – půl strana na šířku	(130 × 184 mm)
V2 – půl strana na výšku	(90 × 263 mm)
S4 – čtvrt strana na šířku	(184 × 70 mm)
V4 – čtvrt strana na výšku	(46 × 263 mm)

Vydal: Cech Mechanických Zámkových Systémů ČR

č. reg.: 12952 E 21008

DATUM VYDÁNÍ: 07/2019 - vychází pouze v elektronické podobě.

Korespondenční adresa: CMZS ČR, Modenská 697/6, 109 00 Praha

www.cmzs.cz, cmzs@cmzs.cz

Redakční a marketingové oddělení CMZS: Tomáš Pospíšil

Korektury, grafická úprava a sestavení: Tomáš Pospíšil

**PODKLADY PRO INZERCÍ
V UVEDENÝCH ROZMĚRECH
(IDEÁLNĚ JAKO JPG, PDF, PNG)
ZASÍLEJTE DO REDAKCE NA:**

E-mail: tomas.pospisil@cmzs.cz

